



ENNFACE

СЕРВИСЫ

**ИЗГОТОВЛЕНИЕ
СЛОЖНЫХ ИЗДЕЛИЙ
ИЗ КЕРАМОГРАНИТА
ЛЮБОГО ФОРМАТА**



ОПИСАНИЕ



Замер и расчет объема работ;



Технологический расчет при раскрое плиты;



Составление детальной сметы;



Изготовление на производственном оборудовании;



Использование при обработке алмазного инструмента;



Индивидуальная упаковка;



Проверка качества изготовленного материала;



Транспортировка и доставка до объекта;



Монтаж на объекте нашими специалистами;

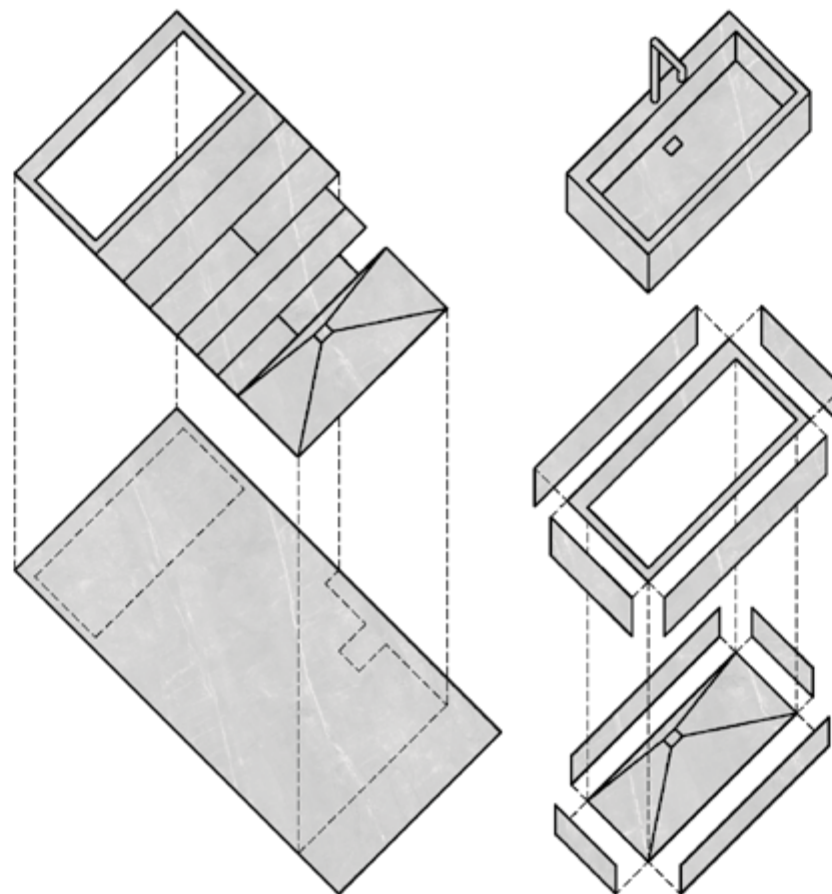



ENNFACE

ОГЛАВЛЕНИЕ

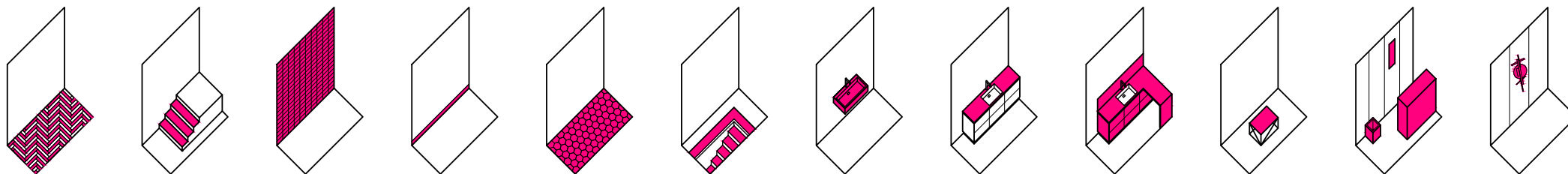

1. Нарезка из плитки
2. Ступени
3. Мозаика
4. Плинтусы
5. Индивидуальная форма
6. Бортики для бассейна
7. Раковины
8. Столешницы
9. Кухонные зоны
10. Столы
11. Декоративные элементы
12. Панно

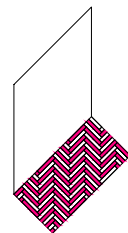

НАРЕЗКА ИЗ ПЛИТКИ

Нарезка из плитки исходного формата в более мелкий формат
Процедура осуществляется при помощи следующих инструментов и оборудования:

- Наборы алмазных и шлифовальных диска;
- Электрического плиткореза;
- Механического плиткореза;
- Промышленного станка по резке плитки;
- Станка для гидроабразивной резки

С ФАСКОЙ

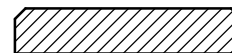

БЕЗ ФАСКИ



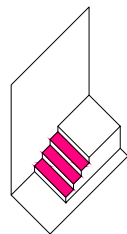

СТУПЕНИ

Простые ступени без подклейки с закруглённым краем (радиус 14-16 мм);
Ступени с подклейкой на Г-образный профиль и П-образный профиль с изготовлением подступенков

ПРОСТЫЕ СТУПЕНИ

размеры
300x600, 300x1200, 300x1600

Г-ОБРАЗНЫЙ ПРОФИЛЬ

размеры
300x600, 300x1200, 300x1600

П-ОБРАЗНЫЙ ПРОФИЛЬ

размеры
300x600, 300x1200, 300x1600

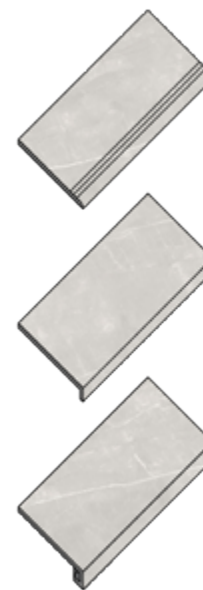

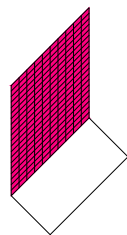

ENNFACE

МОЗАИКА

Изготовление мозаики разных видов. Производство по итальянской технологии с качественной фиксацией на специальной сетке. Изготовление стандартных и индивидуальных матриц, а также 3д мозаики

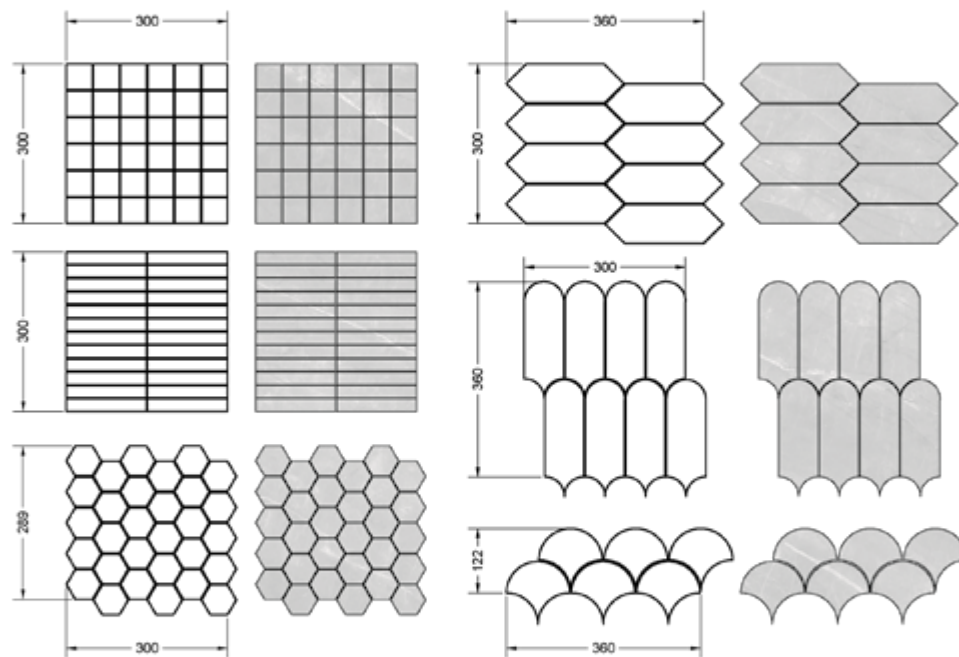

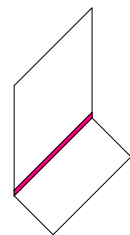

ПЛИНТУСЫ

Изготовление плинтусов из керамогранита

РАЗМЕРЫ

высота
от 72 мм

размеры
600, 1200, 1800 мм

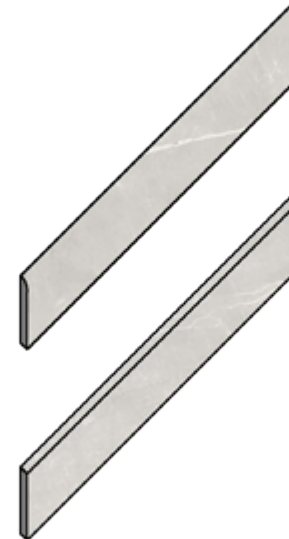

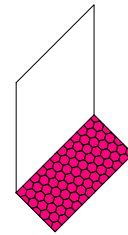

ИНДИВИДУАЛЬНАЯ ФОРМА

Изготовление индивидуальных изделий разной геометрической формы, любого размера, цвета и фактуры:

- Октагоны/гексагоны/ромбы/лосанги/шевроны;
- Звезды/арабески/фестоны/чешуя;
- Панно из керамогранита;

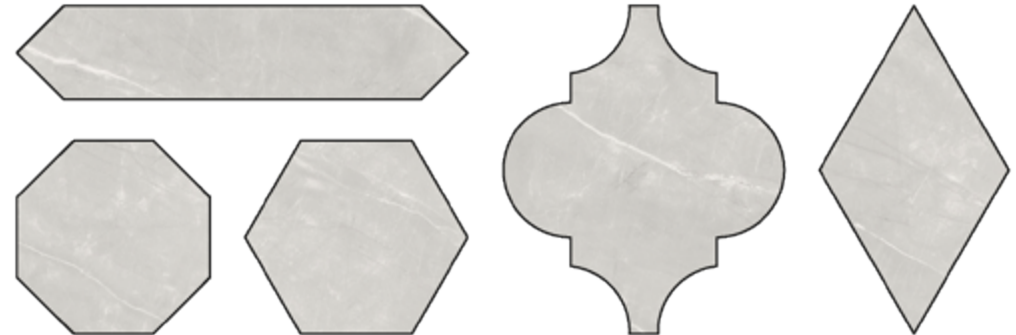

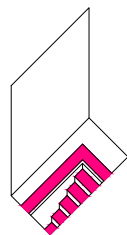

БОРТИКИ ДЛЯ БАССЕЙНА

Изготовление бортиков из керамогранита для бассейнов и ступеней входа в чашу



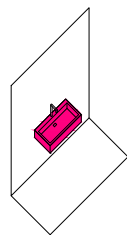
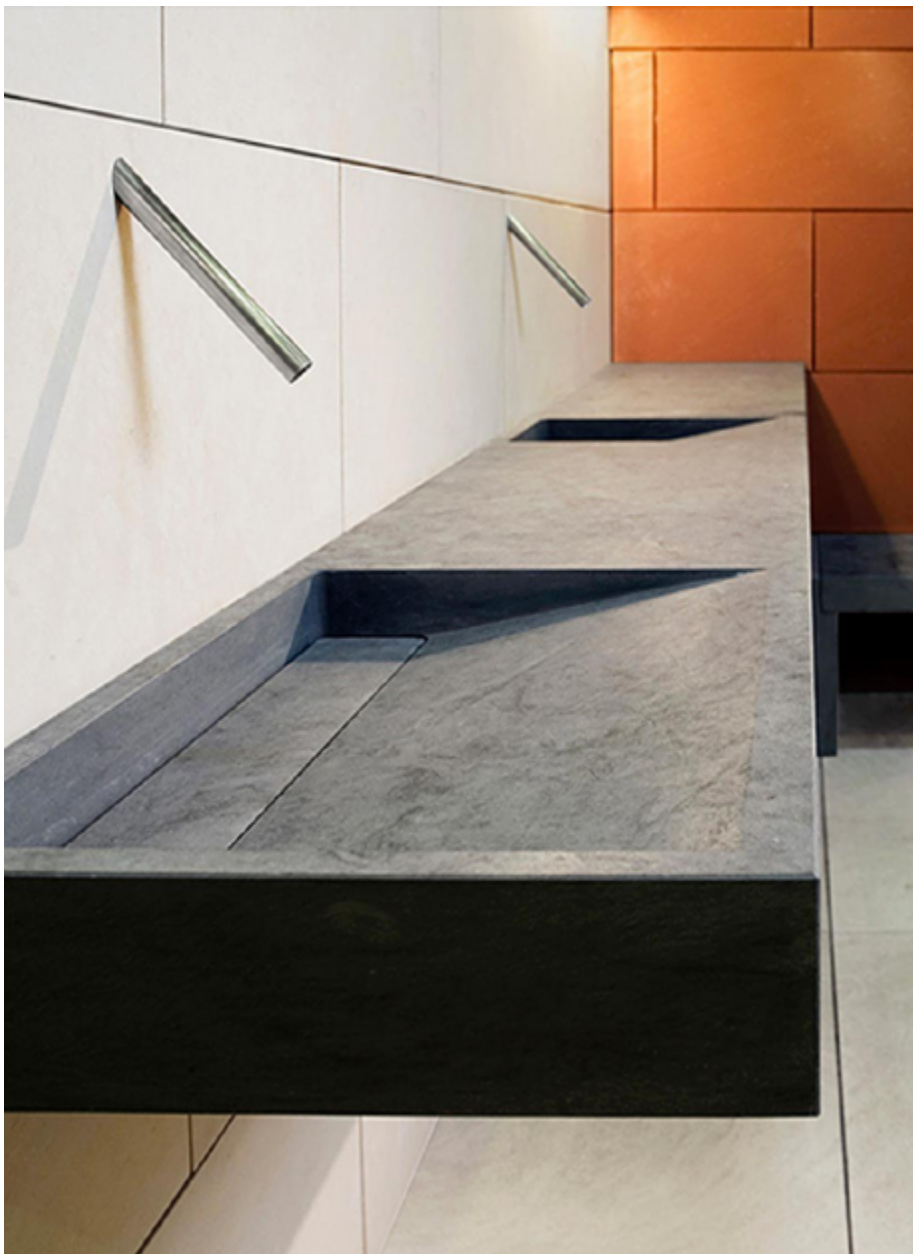

РАКОВИНЫ

Изготовление раковин стандартных размеров 500, 600, 700, 800 мм и индивидуальных с разными видами слива

НАКЛАДНАЯ РАКОВИНА

размеры
700x400



НАПОЛЬНАЯ РАКОВИНА КУБ

размеры
500x400x700



РАКОВИНА СО СТОЛЕШНИЦЕЙ НА НОЖКАХ

размеры
1000x400x700



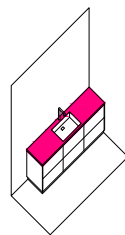

СТОЛЕШНИЦЫ

Изготовление столешниц из керамогранита. Мы работаем как с 6 мм плиткой, которой обклеивается черновая столешница, так и с 12-15 мм плиткой, для которой черновая столешница не нужна

КЕРАМОГРАНИТ + МДФ

толщина
6мм + 10÷30мм

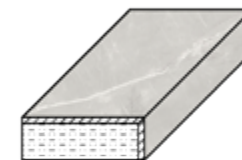

КЕРАМОГРАНИТ

толщина
12-15мм

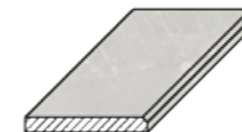

ВАРИАНТЫ ФРЕЗЕРОВКИ

двойная фаска



нижняя фаска



верхний радиус



полумесяц



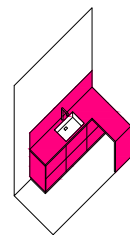

КУХОННЫЕ ЗОНЫ

Изготовление кухонных островов из керамогранита, фасадов корпусной мебели, фартука, боковых панелей



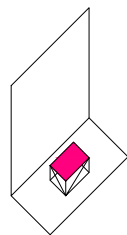

СТОЛЫ

Изготовление столов из керамогранита различных размеров в сборе с подстольем: обеденные, рабочие, для переговоров, журнальные

РАБОЧИЙ СТОЛ

размеры
1600*800*750



ЖУРНАЛЬНЫЙ СТОЛ

размеры
800x800x350



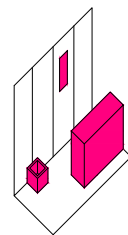

ДЕКОРАТИВНЫЕ ПРЕДМЕТЫ

Изготовление любых предметов интерьера: стоек, рецепций, кашпо, подоконников, декоративных решеток радиаторов

КАШПО

размеры
400x400x400



ЭЛЕМЕНТ ОСВЕЩЕНИЯ

размеры
300x900



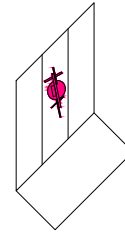
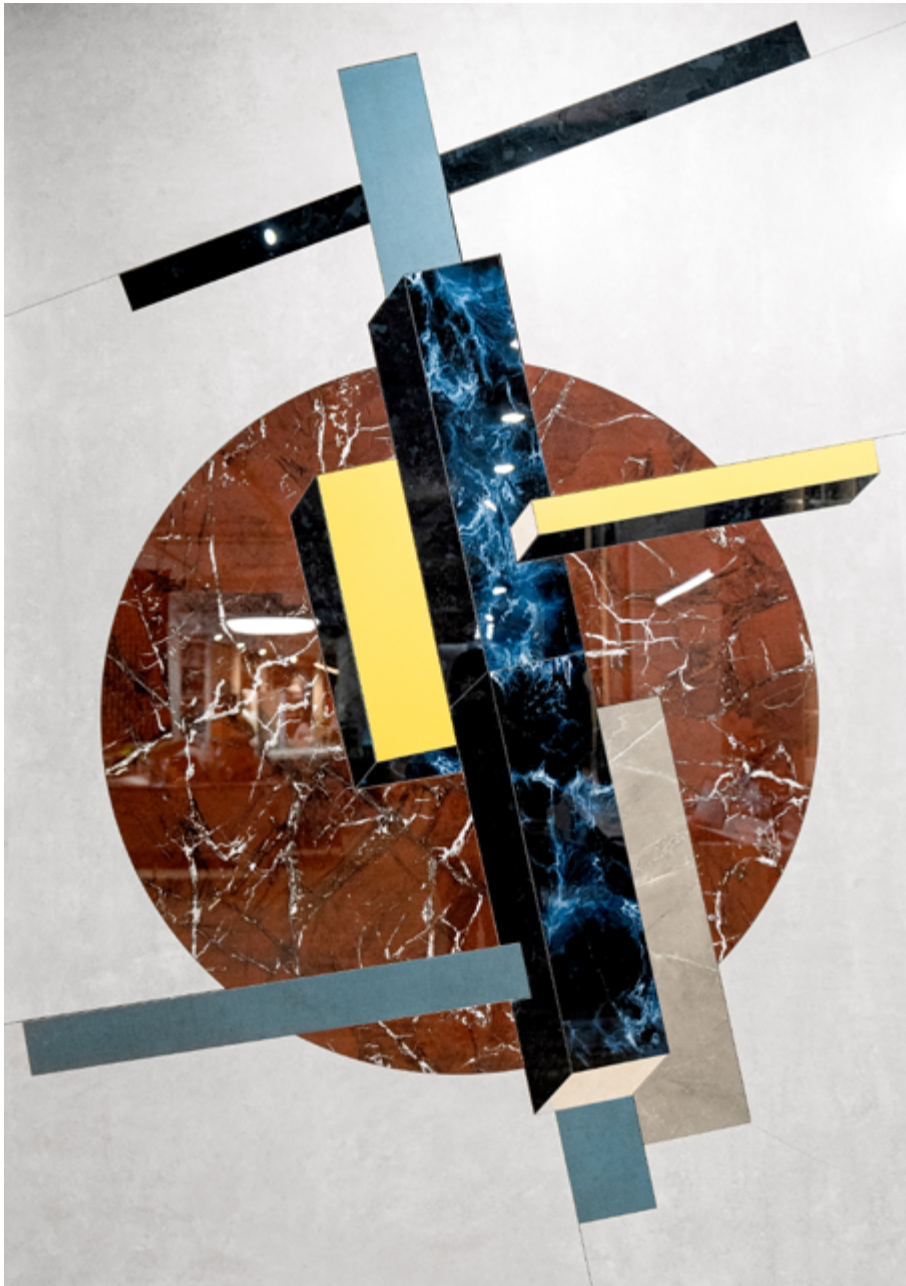

ПАННО

Изготовление панно из керамогранита по индивидуальным эскизам так и паттернами (повторяющимися элементами)

Абстракция
800*1600

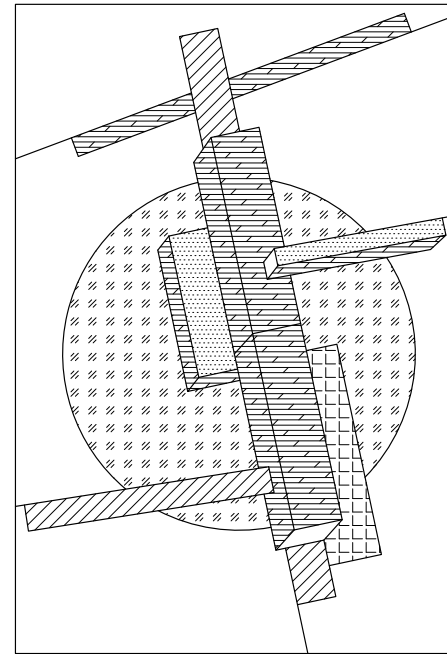

Горы
1200x1200

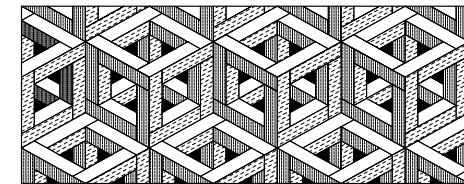
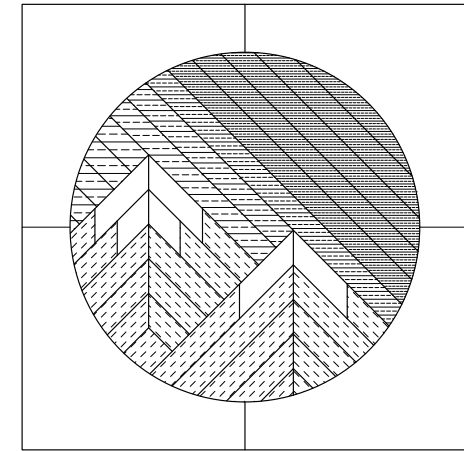

Эшер
1200x400

НАВЕДИТЕ КАМЕРУ
ВАШЕГО ТЕЛЕФОНА НА QR

Давайте дружить в
социальных сетях
ENNFACE_CERAMICHE

